

ΦΥΛΛΟ ΔΕΔΟΜΕΝΩΝ ΟΙΚΟΓΕΝΕΙΑΣ ΠΡΟΪΟΝΤΟΣ HALOTRONIC HTi

Ντιμαριζόμενοι ηλεκτρονικοί μετασχηματιστές για λαμπτήρες αλογόνου χαμηλής τάσης



ΤΕΧΝΙΚΑ ΧΑΡΑΚΤΗΡΙΣΤΙΚΑ

Ηλεκτρικά στοιχεία

Περιγραφή προϊόντος	Ισχύς λαμπτήρα	Ρεύμα γραμμής	Συχνότητα λειτουργίας	Τάση εξόδου	Ονομαστική τάση
HTI DALI 105/230...240 DIM	35...105 W	0,45 A	40 kHz ¹⁾	11,6 / 11,4 V ²⁾	230...240 V

¹⁾ Κατά προσέγγιση

²⁾ 105 W

Διαστάσεις και βάρος

Περιγραφή προϊόντος	Μήκος	Πλάτος	Ύψος	Μήκος καλωδίων, πλευρά εισόδου	Μήκος καλωδίων, πλευρά εξόδου	Απόσταση οπών στερέωσης, μήκος
HTI DALI 105/230...240 DIM	170,0 mm	44,0 mm	34,0 mm	8.0 mm	8.0 mm	140,0 mm

Περιγραφή προϊόντος	Βάρος προϊόντος
HTI DALI 105/230...240 DIM	160,00 g

Γραμμή σχεδίασης προϊόντος

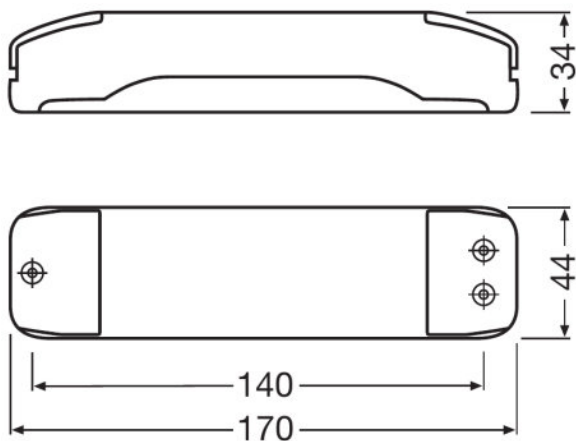

HTI DALI 105/230...240 DIM

Θερμοκρασίες και συνθήκες λειτουργίας

Περιγραφή προϊόντος	Εύρος θερμοκρασίας περιβάλλοντος
HTI DALI 105/230...240 DIM	-20...+50 °C

Πρόσθετα στοιχεία προϊόντος

Περιγραφή προϊόντος	Σχέδιο / έκδοση
HTI DALI 105/230...240 DIM	Μακρύ με σφιγκτήρα καλωδίου

Δυνατότητες

Περιγραφή προϊόντος	Ρυθμιστής φωτεινότητας
HTI DALI 105/230...240 DIM	DALI ή Touch DIM/Touch DIM Sensor

Πιστοποιητικά και τυποποιήσεις

Περιγραφή προϊόντος	Σημάση έγκρισης - έγκριση
HTI DALI 105/230...240 DIM	E1 έγκριση / VDE / VDE-EMC

Περιγραφή προϊόντος	Πρότυπα	Βαθμός προστασίας
HTI DALI 105/230...240 DIM	Σύμφωνα με EN 55015:2006 + A1:2007/Σύμφωνα με EN 61000-3-2/Σύμφωνα με EN 61547/Σύμφωνα με EN 61347-2-2	IP20

ΠΡΟΤΑΣΕΙΣ ΕΦΑΡΜΟΓΗΣ

Για περισσότερες πληροφορίες εφαρμογών και γραφικών, παρακαλώ ανατρέξτε το φύλλο δεδομένων του προϊόντος.

ΥΠΟΣΤΗΡΙΞΗ ΠΩΛΗΣΕΩΝ ΚΑΙ ΤΕΧΝΙΚΗ











Υποστήριξη Πωλήσεων και Τεχνική www.ledvance.com

ΕΙΔΙΚΕΣ ΠΛΗΡΟΦΟΡΙΕΣ ΧΩΡΑΣ

Περιγραφή προϊόντος	Κωδικός προϊόντος	Κωδικός METEL	Αριθμός SEG	Αριθμός STK	UK Org
HTI DALI 105/230...240 DIM	4008321420633	OSRHTIDALI105	7980331	4030093	-

ΛΗΨΗ ΔΕΔΟΜΕΝΩΝ

Αρχείο

	Τεχνικό φυλλάδιο προϊόντος 321473_ATI HTi DALI 105230-240 DIM (G+GB)
	Πιστοποιητικά 504178_EAC HT family
	Πιστοποιητικά VDE EMC Certificate 40024187
	Πιστοποιητικά VDE ENEC Certificate 40024665
	Δηλώσεις συμμόρφωσης 710835_EC-DOC Halotronic
	Οδηγίες Εγκατάστασης/Λειτουργίας 334136_Technical guide - HALOTRONIC for low-voltage halogen lamps
	Οδηγός εγκατάστασης 334563_HALOTRONIC INTELLIGENT – Manual
	CAD δεδομένα 3-dim 317452_HTL 105230-240 and HTL 225230-240 9900052
	CAD δεδομένα 3-dim 317453_HTL 105230-240 and HTL 225230-240 9900052
	CAD δεδομένα 3-dim 317454_HTL 105230-240 and HTL 225230-240 9900052
	CAD δεδομένα PDF 317451_HTL 105230-240 and HTL 225230-240 9900052

LOGISTICS

Κωδικός προϊόντος	Μονάδα συσκευασίας (Τεμάχια / Μονάδα)	Διαστάσεις (μήκος x πλάτος x ύψος)	Μεικτό βάρος	Όγκος
4008321420640	Shipping carton box 10	235 mm x 89 mm x 183 mm	1711,00 g	3.83 dm ³

Ο παραπάνω κωδικός του προϊόντος περιγράφει τη μικρότερη μονάδα που μπορείτε να παραγγείλετε. Μια μονάδα αποστολής ενδέχεται να περιέχει ένα ή περισσότερα μεμονωμένα προϊόντα. Κατά την τοποθέτηση της παραγγελίας σας, παρακαλώ να εισάγετε στην ποσότητα εάν πρόκειται για ενιαίο ή πολλαπλάσιο της μονάδας αποστολής.

ΑΔΟΠΟΙΗΣΗ ΕΥΘΥΝΩΝ

Διατηρούμε το δικαίωμα αλλαγών χωρίς προειδοποίηση. Εξαιρούνται λάθη και παραλείψεις. Να βεβαιώνετε πάντα ότι χρησιμοποιείτε την πιο πρόσφατη έκδοση.